

Win

Win

WINWIN LIGHTING & SUPPLY LIMITED PARTNERSHIP



Self-Contained Emergency Light
Exit Sign Light มาตรฐาน มอก. ISO



Central Battery
Emergency Light
12-24 VDC และ 220VAC

EMERGENCY LIGHT

Safety for your life



Emergency Light "SUNNY"

ไฟฉุกเฉิน มาตรฐาน มอก.



SUNNY
LIGHT FOR LIFE



Automatic Emergency Light SG Series LED 2x9W,12W

Model	Lamp		Battery LiFePO4	B/U (Hrs.)	Dimension (mm.)			Weight (Kgs.)
	Bulb	Watt			L	W	H	
SG209CD3	2	9	3.2V 6000mAh	3	210	70	216	1.24
SG209CD6	2	9	3.2V 6000mAhx2	6	210	70	216	1.4
SG212CD4	2	12	3.2V 6000mAhx2	4	210	70	216	1.4

Automatic Emergency Light CU Series LED 2x9W,12W.

Model	Lamp	Battery	Dimension	Duration
	LED (W.)	SLA	L x W x TH (mm.)	(Hr)
CU209CD4	2x9W	12V. 5.0Ah	250 x 80 x 230	4.00
CU209CD6		12V. 7.0Ah		6.00
CU212CD3	2x12W	12V. 5.0Ah		3.00
CU212CD4		12V. 7.0Ah		4.00



Automatic Emergency Light MCU Series LED 2x3-12W.

Model	Lamp	Battery	Dimension	Duration
	LED (W.)	SLA	L x W x TH (mm.)	(Hr. Min)
MCU203NC2	2x3W	12V. 1.3Ah	250 x 80 x 230	2.00
MCU203NC5		12V. 2.9Ah		5.00
MCU203NC8		12V. 5.0Ah		8.00
MCU209NC2	2x9W	12V. 2.9Ah		2.00
MCU209NC3		12V. 5.0Ah		3.00
MCU212NC2	2x12W	12V. 5.0Ah		2.50
MCU212NC3		12V. 7.0Ah		2.50



Automatic Emergency Light MCU-R Series LED 2x6-9W.

Model	Lamp	Battery	Dimension	Duration
	LED (W.)	SLA	L x W x TH (mm.)	(Hr)
MCU206NC3-R	2x6W	12V. 2.9Ah	285 x 170 x 195	3.00
MCU209NC2-R	2x9W			2.00
MCU206DLC3-R	2x6W		285 x 170 x 120	3.00
MCU209DLC2-R	2x9W			2.00



Win Win Universe Co.,Ltd.

โทร. 02-7557383, 02-7548844 แฟกซ์. 02-7557384

www.winwinuni.com , www.winwinlighting.com , E-mail : winwinuni99@gmail.com



Emergency Light / Exit Light "SUNNY"



SUNNY
LIGHT FOR LIFE

ไฟฉุกเฉิน / บ้ายทางหนีไฟ มาตรฐาน มอก.

Automatic Emergency Light EDL Series LED 2x9W,12W. ติดฝ้า ฝังฝ้า เพดาน

Model	Lamp	Battery	Dimension	Duration
	LED (W.)	Ni-MH	D x TH (mm.)	(Hr)
EDLS09-2C	9W	6V. 1200mAh	140 x 47	2.00
EDLS09-2R			140 x 42	
EDLT09-2C			140 x 47	
EDLT09-2R			140 x 42	



Emergency CU ST Series LED 2x9,12W. กันน้ำ กันฝุ่น IP66 ตัวตู้ Stainless

Model	Lamp	Battery	Dimension	Duration
	LED (W.)	SLA	L x W x TH (mm.)	(Hr)
CU209ST4	2x9W	12V. 5.0Ah	270 x 90 x 250	4.00
CU212ST3	2x12W			3.00



Automatic Exit Light EXS1 Series Box Type Surface/Ceiling/Wall (1 และ 2 หน้า)

Model	Side	Battery Capacity	LED (Watt)	Dimension (mm.)			Duration (Hrs.)
				L	W	H	
EXS1-10LED/S-D	1-2	NI-MH 3.6V 1800mAh	1x10W	400	60	195	2
EXS2-10LED/S-D	1-2	NI-MH 3.6V 2100mAh	1x10W	400	60	195	3
EXS6-10LED/S (C,W)	1	LiFePO ₄ 3.2V 2000mAh	1x10W	346	50	185	3
EXS6-10LED/D (C)	2	LiFePO ₄ 3.2V 2000mAh	1x10W	346	50	185	3



Remark EXS6 Series Included Option Remote Test

Exit Light SLS1 Series Slim Type Surface/Recess/Ceiling/Wall (1 และ 2 หน้า)

Model	Side	Battery Capacity	LED (Watt)	Dimension (mm.)			Duration (Hrs.)
				L	W	H	
SLS1-10LED/S-D	1-2	NI-MH 3.6V 1800mAh	1x10W	410	80	220	2
SLS2-10LED/S-D	1-2	NI-MH 3.6V 2100mAh	1x10W				3
SLS1-10LED/S-D (R)	1-2	NI-MH 3.6V 1800mAh	1x10W	415	105	220	2
SLS6-10LED/S-D	1-2	LiFePO ₄ 3.2V 2000mAh	1x10W				3
SLS6-10LED/S (R)	1	LiFePO ₄ 3.2V 2000mAh	1x10W	415	105	220	3
SLS6-10LED/D (R)	2	LiFePO ₄ 3.2V 2000mAh	1x10W				3



Remark SLS6 Series Included Option Remote Test

Exit Light BOX และ SLIM Type Font 15Cm. (มาตรฐาน มยพ. และ วสท.)

(Symbol 15 cm.)

Model	Side	Battery	Lamp	Dimension	Duration
		Ni-MH	LED (W.)	L x W x H (mm.)	(Hr.)
BOX EXS5-12LED/S-D	1-2	3.6V 2100mAh	LED Strip 12W	480 x 60 x 230	2.00
SLIM SLS5-12LED/S (C/W)	1			525 x 80 x 275	
SLIM SLS5-12LED/S (R)				525 x 100 x 275	
SLIM SLS5-12LED/D (C)	2			525 x 80 x 275	
SLIM SLS5-12LED/D (R)				525 x 100 x 275	



Win Win Universe Co.,Ltd.

โทร. 02-7557383 , 02-7548844 แฟกซ์. 02-7557384
www.winwinuni.com , www.winwinlighting.com , E-mail : winwinuni99@gmail.com



Emergency Light / Exit Light "SUNNY"



SUNNY
LIGHT FOR LIFE

ไฟฉุกเฉิน / บ้ายทางหนีไฟ มาตรฐาน มอก.

Special Exit Light EXSC Series แบบขนาดพิเศษ

Model	Side	Battery	Lamp	Dimension	Duration
		SLA	LED (W.)	L x W x H (mm.)	(Hr)
EXS3-10LED S-D	1-2	12V. 1.3Ah	LED Strip 10W	500 x 80 x 200	3.50
EXSC-20LED S-D		12V. 2.9Ah	LED Strip 20W	750 x 100 x 200	4.00
EXSC-30LED S-D		12V. 5.0Ah	LED Strip 30W	1300 x 120 x 300	4.00



Exit Light EXST Series กันน้ำกันฝุ่น IP66 ตัวตู้ Stainless

Model	Side	Battery	Lamp	Dimension	Duration
		Ni-MH	LED (W.)	L x W x H (mm.)	(Hr)
EXST-10LED S-D	1-2	3.6V. 1800mAh	LED Strip 10W	450 x 80 x 230	2.00
EXST-10LED S-D	1-2	3.6V. 2100mAh			3.00

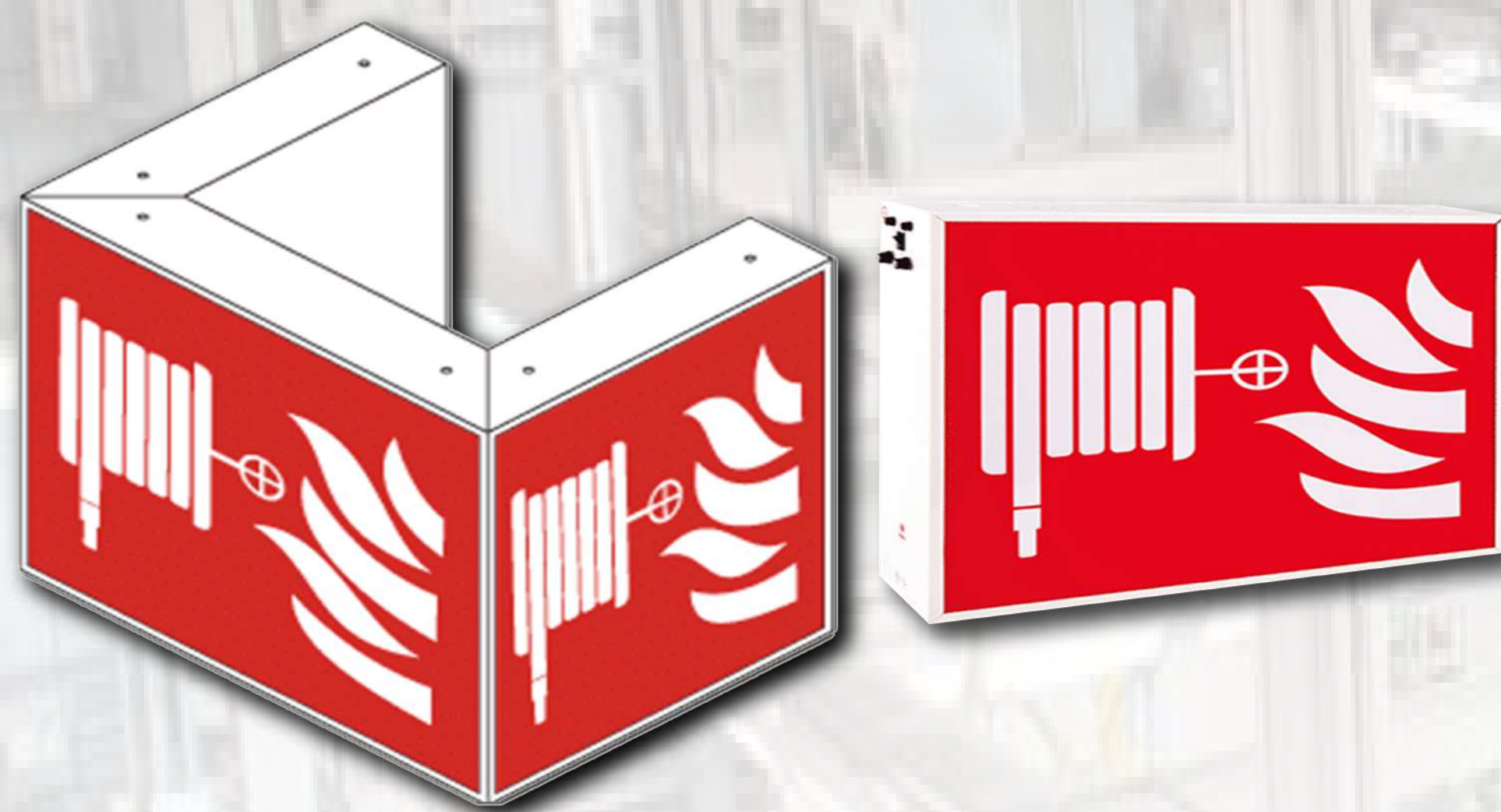

Fire Hose Sign Light EXS Series บ้ายไฟอุปกรณ์ดับเพลิง

Model	Side	Battery	Lamp	Dimension	Duration
		SLA	LED (W.)	L x W x H (mm.)	(Hr)
EXFH-3S	3	12V. 5.0Ah	LED Strip 60W	575 x 470 x 450	4.00
EXFH-1S	1	12V. 2.9Ah	LED Strip 10W	500 x 100 x 450	2.00

Central Emergency Light ระบบไฟ 12V-24V มีขนาด 12V 30-1900W และ 24V 170-2200W ไฟฉุกเฉินส่วนกลาง สะดวกต่อการติดตั้ง และใช้งาน เครื่องเดียว ใช้ได้กับหลอดไฟหลายชุด ใช้งานร่วมกับ Remote Lamp แบบ ติดผนัง ติดเพดาน และ Down Light



CCU Series Output 12VDC Backup Time 2Hr.

Model	Max. Load	Battery	L x W x H (mm.)
		SLA	
CCU 12-30	30W	12V. 7Ah	290 x 80 x 160
CCU 12-50	50W	12V. 12Ah	209 x 110 x 160
CCU 12-60	60W	12V. 15Ah	340 x 100 x 220
CCU 12-80	80W	12V. 18Ah	340 x 100 x 220
CCU 12-120	120W	12V. 26Ah	340 x 160 x 235
CCU 12-180	180W	12V. 40Ah	400 x 200 x 250
CCU 12-250	250W	12V. 26Ah x 2	500 x 200 x 250
CCU 12-300	300W	12V. 65Ah	500 x 200 x 250
CCU 12-350	350W	12V. 40Ah x 2	500 x 250 x 300
CCU 12-470	470W	12V. 100Ah	500 x 250 x 300
CCU 12-620	620W	12V. 130Ah	620 x 350 x 750
CCU 12-720	720W	12V. 150Ah	620 x 350 x 750

CCU Series Output 24VDC Backup Time 2Hr.

Model	Max. Load	Battery	L x W x H (mm.)
		SLA	
CCU 24-170	170W	12V. 18Ah x 2	400 x 200 x 250
CCU 24-240	240W	12V. 26Ah x 2	500 x 200 x 250
CCU 24-360	360W	12V. 40Ah x 2	500 x 250 x 300
CCU 24-500	500W	12V. 55Ah x 2	620 x 350 x 750
CCU 24-600	600W	12V. 65Ah x 2	600 x 300 x 950
CCU 24-700	700W	12V. 40Ah x 4	600 x 300 x 950
CCU 24-950	950W	12V. 100Ah x 2	600 x 300 x 950
CCU 24-1100	1100W	12V. 130Ah x 2	600 x 300 x 950
CCU 24-1200	1200W	12V. 65Ah x 4	620 x 400 x 950
CCU 24-1440	1440W	12V. 150Ah x 2	620 x 400 x 950
CCU 24-1900	1900W	12V. 200Ah x 2	620 x 400 x 950
CCU 24-2200	2200W	12V. 130Ah x 4	620 x 400 x 950

Central Unit / ACCESSORIES SUNNY



SUNNY
LIGHT FOR LIFE

ไฟฉุกเฉินส่วนกลาง / อุปกรณ์ต่อพ่วง

Central Emergency Light INV Series Output 220VAC "Non-Maintain" ไฟดับแล้วติด และ "Maintain" ไฟมาติด ไฟดับติด

Model	Max.	Battery	L x W x TH (mm.)
	Power (W.)	SLA	
INV 220-200	200W	33Ah x 2	440 x 230 x 660
INV 220-300	300W	40Ah x 2	
INV 220-400	400W	55Ah x 2	600 x 250 x 810
INV 220-500	500W	65Ah x 2	
INV 220-700	700W	100Ah x 2	640 x 250 x 970
INV 220-1000	1000W	150Ah x 2	
INV 220-1200	1200W	100Ah x 4	620 x 400 x 1200
INV 220-1500	1500W	130Ah x 4	
INV 220-2000	2000W	150Ah x 4	
INV 220-2500	2500W	200Ah x 4	620 x 600 x 1200
INV 220-3000	3000W	130Ah x 8	



Remote Lamp ติดผนัง ติดเพดาน และฝังฝ้า

Remote Lamp Down Light

Remote Lamp Stainless IP66



3-12W 12V 24V 220VAC



3-12W 12V 24V 220VAC



3-12W 12V 24V 220VAC

Battery Pack Emergency Light ชุด Kit ประกอบร่วมกับโคมไฟ

Model	Battery	Input	Output	Output	Backup	Dimension
	Li-Ion	Voltage	Voltage	Power (W)	Time (Hr)	L x W x H (mm.)
EP-LS1	11.1V-5Ah	220VAC	12VDC	15W / 9W	2.0 / 3.0	220 x 70 x 56
EP-HS1			220V/12VDC			

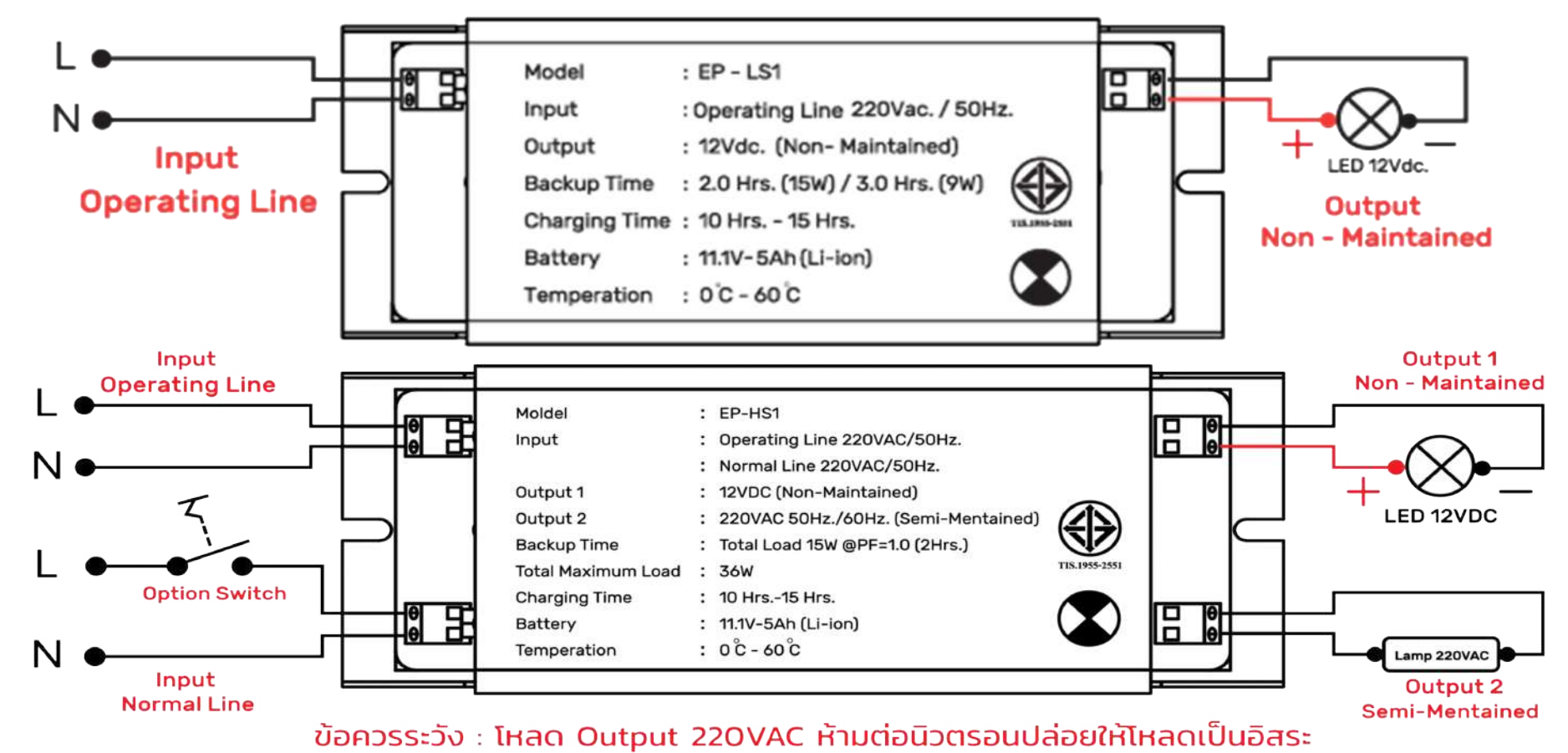

Battery Emergency Light และ Exit Light

Battery	Voltage (V)	Capacity (mAh)
Ni-MH	3.6	1800 / 2100
Ni-MH	6	1200
Li-Ion	11.1	2200
Li-Ion		5000



TIS.1102-2538 TIS.1955-2551



Win Win Universe Co.,Ltd.

โทร. 02-7557383 , 02-7548844 แฟกซ์. 02-7557384

www.winwinuni.com , www.winwinlighting.com , E-mail : winwinuni99@gmail.com



Emergency Light "DYNO"

ไฟฉุกเฉิน DYNO มาตรฐาน มอก.



Emergency Light Ceiling Type NGL Series

Model	LED	Battery	Beam	Duration
	(Watt)	LiFePO ₄	Beam Angle	(Hr)
NGL-D-LT09W3K0-R-LG	1x9W	3.2V 3600mAh	120 Degree (LG)	3.00
NGL-D-LT09W3K0-R-MG			55 Degree (MG)	
NGL-A-LT09W3K0-R-LG			120 Degree (LG)	
NGL-A-LT09W3K0-R-MG			55 Degree (MG)	



Emergency Light Standard Unit EPD , LFG



Model	Lamp	LED	Battery	Dimension	Duration
	Colour	(Watt)	LiFePO ₄	L x W x TH (mm.)	(Hr)
EPD-209	Warm White / Day Light	2 x 9W	3.2V 3600mAh	205 x 63 x 192	2.00
LFG-09P3T			3.2V 6000mAh		3.00
LFG-12P4T		2 x 12W	3.2V 6000mAh x 2		4.00

Central Emergency Light DYNO ไฟฉุกเฉินส่วนกลาง ระบบไฟ DC 12 และ 24 Volt เมื่อติดตั้งตัวเครื่องแล้ว จะต้องต่อสายไฟไปยังหลอดไฟ ณ ตำแหน่งใช้งาน ขนาดของเครื่องจะขึ้นอยู่กับจำนวนหลอดไฟและกำลังวัตต์ ของหลอดไฟรวมกัน

DC Central battery LDC Series Output 12 VDC

Model	Load DC	Battery	Dimension
	(Max. Load)	SLA / VRLA	L x W X TH (mm)
LDC-301	30W	12V 7.0Ah	250 x 77 x 169
LDC-12V065	65W	12V 17Ah	344 x 83.5 x 240
LDC-12V095	95W	12V 24Ah	430 x 173.4 x 290
LDC-12V150	150W	12V 40Ah	
LDC-12V200	200W	12V 55Ah	
LDC-12V250	250W	12V 65Ah	500 x 183.4 x 310



DC Central battery LDC Series Output 24 VDC

Model	Load DC	Battery	Dimension
	(Max. Load)	SLA / VRLA	L x W X TH (mm)
LDC-24V065	65W	2x12V 17Ah	344 x 83.5 x 240
LDC-24V090	90W	2X12V 24Ah	360.2 x 173.4 x 290
LDC-24V140	140W	2X12V 40Ah	430 x 173.4 x 290
LDC-24V190	190W	2x12V 55Ah	



TIS.1102-2538 TIS.1955-2551

Win Win Universe Co.,Ltd.

โทร. 02-7557383, 02-7548844 แฟกซ์. 02-7557384

www.winwinuni.com , www.winwinlighting.com , E-mail : winwinuni99@gmail.com



Central Battery Emergency Light

ไฟฉุกเฉินส่วนกลาง DYNO / อุปกรณ์ต่อพ่วง

Central Battery Emergency Light ไฟฉุกเฉินส่วนกลาง ระบบไฟ AC220V. Pure Sine Wave การจ่ายไฟแบบ "Maintain" คือไฟมาปกติ ไฟดับก็ติด และ "Non-Maintain" หลอดไฟจะติดเมื่อเกิดไฟฟ้าดับเท่านั้น



AC Central battery FMS Series Output 220 VAC

Model	AC Output Power (VA)	Battery LiFePO4	Back up Time (hr)	Dimension (mm.)			Weight (kgs.)
				L	W	H	
FMS-120	120	12.8V 24Ah	2	340x175x508 mm.			NA
FMS-200	200	12.8V 42Ah	2	340x175x508 mm.			NA
FMS-300	300	12.8V 65Ah	2	450x215x648 mm.			NA
FMS-500	500	12.8V 100Ah	2	450x215x648 mm.			NA
FMS-700	700	NA	2	NA			NA
FMS-1000	1000	NA	2	NA			NA

Automatic Transfer Swith ATS Series

Model	Input 1-2	Output	Load AC	Dimension
	220VAC	220VAC	(VA)	L x W x TH (mm.)
ATS-200	1. Normal AC line 2. Emergency Non-Maintain	LED Lamp or Ballast	200 VA	147.5 x 40 x 30
ATS-500			500 VA	

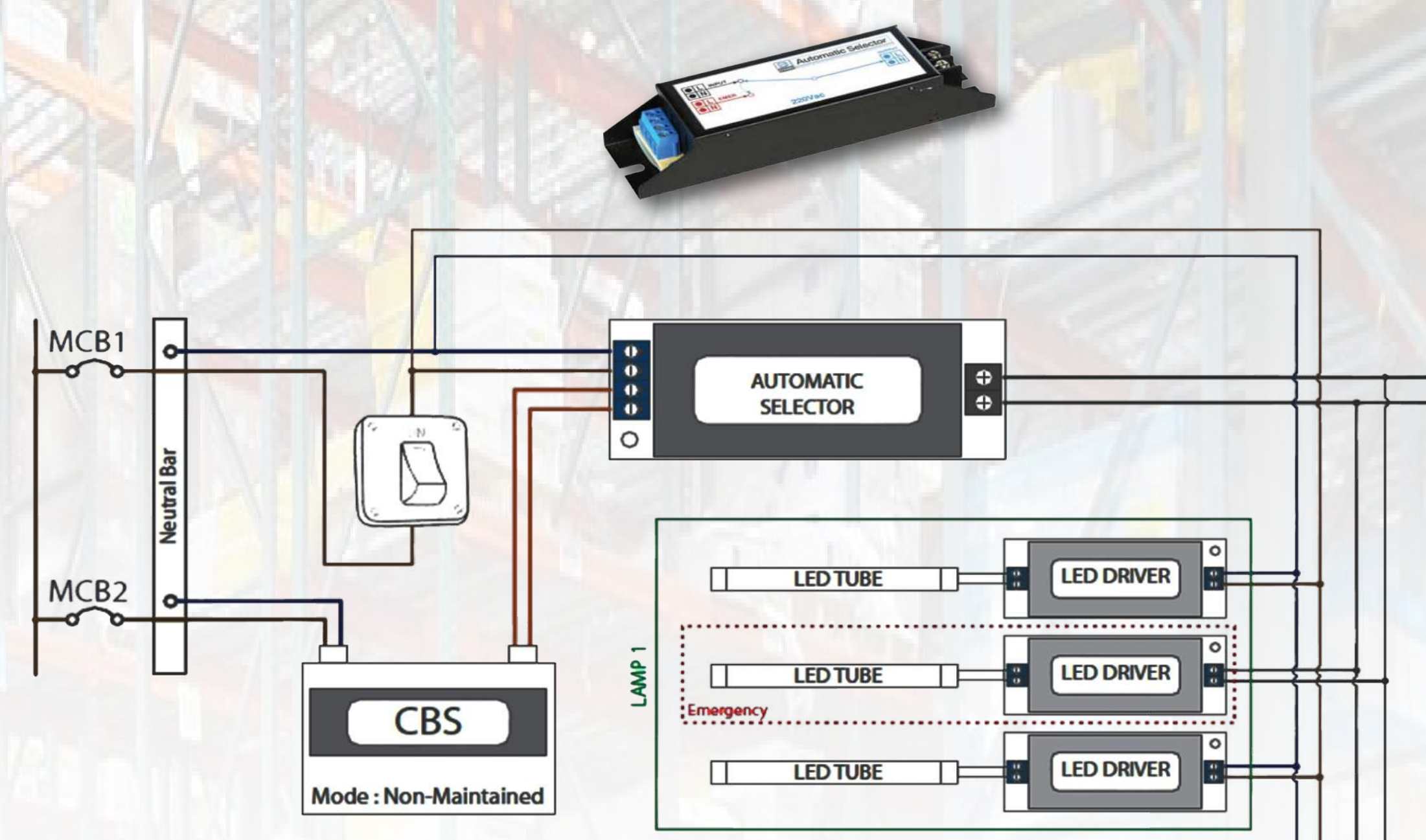

Remote Lamp RDY-LFC Series 220VAC

Model	Input	LED Lamp	Dimension
	Voltage	Watt	L x W x TH (mm.)
RDY-301A	220-240 VAC	1 x 9W	134 x 48 x 114
RDY-302A		2 x 9W	214 x 48 x 114
RDY-401A		1 x 12W	134 x 48 x 114
RDY-402A		2 x 12W	241 x 48 x 114
LFC-09W3K0-AC		9W	NA.
LFC-12W3K0-AC		12W	NA.

Battery Pack LiFePO4 For Emergency Light and EXIT Light



LEM 12Y60-2B
12V 300Wh

ED3236-1B
3.2V 3600mAh

LB3260-2B
3.2V 12000mAh

EXTRA36-1B
3.2V 3600mAh

TFNX36-1B
3.2V 3600mAh

Exit Light "DYNO"



ป้ายทางออก DYNO มาตรฐาน มอก. ขนาดรูปแบบป้ายตามมาตรฐาน วสท. และ ISO

Installation Schemes

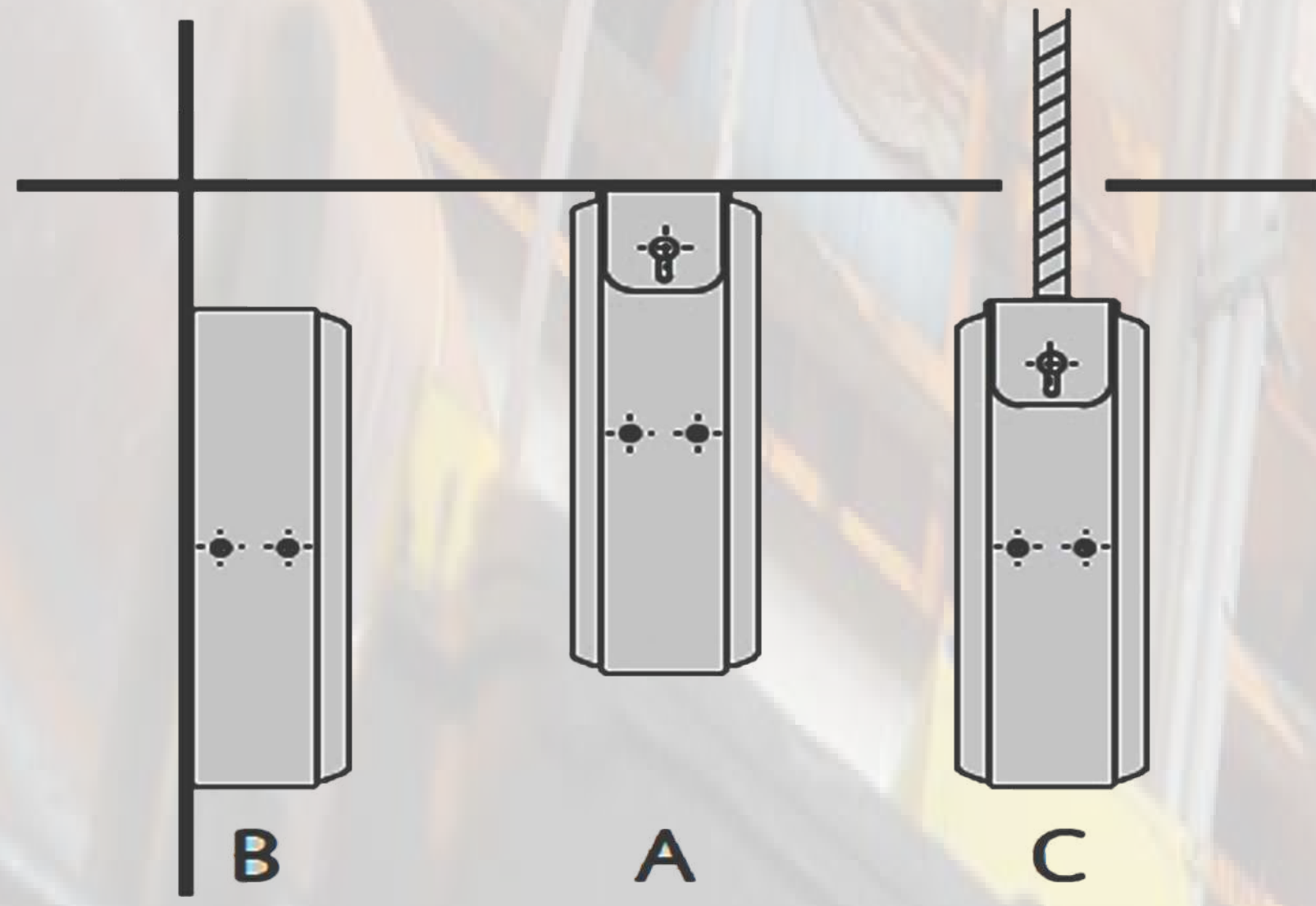

EXIT LIGHT BOX TYPE ติดผนัง / แขนง 1 และ 2 หน้า

Model	Side	Bulbs	Battery	Dimension	Duration
		(Watt)	LiFePO ₄	L x W x TH (mm.)	(Hr)
BXF-10N-1A	1	LED 10W	3.2V 3600 mAh	372 x 51 x 196	3.00
BXF-10N-2A	2			372 x 60 x 196	
BXF-10N-1B	1			372 x 51 x 196	
BXF-10N-1C	1			372 x 51 x 196	
BXF-10N-2C	2			372 x 60 x 196	

EXIT LIGHT BOX TYPE ติดผนัง / แขนง 1 และ 2 หน้า (มี Remote Test)

Model	Side	Bulbs (Watt)	Battery LiFePO ₄	Dimension L x W x TH (mm.)	Duration (Hr)
BXF-10R-1A	1	LED 10W	3.2V 3600 mAh	372 x 51 x 196	3.00
BXF-10R-2A	2			372 x 60 x 196	
BXF-10R-1B	1			372 x 51 x 196	
BXF-10R-1C	1			372 x 51 x 196	
BXF-10R-2C	2			372 x 60 x 196	



EXIT LIGHT SLIM TYPE ติดตั้งใต้ฝ้า / ฝังฝ้าเพดาน 1 และ 2 หน้า

Model	Side	Bulbs (Watt)	Battery LiFePO ₄	Dimension L x W x TH (mm.)	Duration (Hr)
XLF-S10R-1A	1	LED 10W	3.2V 3600 mAh	354 x 35 x 219	3.00
XLF-S10R-2A	2				
XLF-S10R-1B	1				
XLF-S10R-1C	1				
XLF-S10R-2C	2				
XLF-S10R-1D (1142)	1			420 x 110 x 191	
XLF-S10R-2D (1142)	2				



EXIT LIGHT SLIM TYPE ติดตั้งใต้ฝ้า / ฝังฝ้าเพดาน 1 และ 2 หน้า (มี Remote Test)

Model	Side	Bulbs (Watt)	Battery LiFePO ₄	Dimension L x W x TH (mm.)	Duration (Hr)
XLF-S10N-1A	1	LED 10W	3.2V 3600 mAh	354 x 35 x 219	3.00
XLF-S10N-2A	2				
XLF-S10N-1B	1				
XLF-S10N-1C	1				
XLF-S10N-2C	2				
XLF-S10N-1D (1142)	1			420 x 110 x 191	
XLF-S10N-2D (1142)	2				

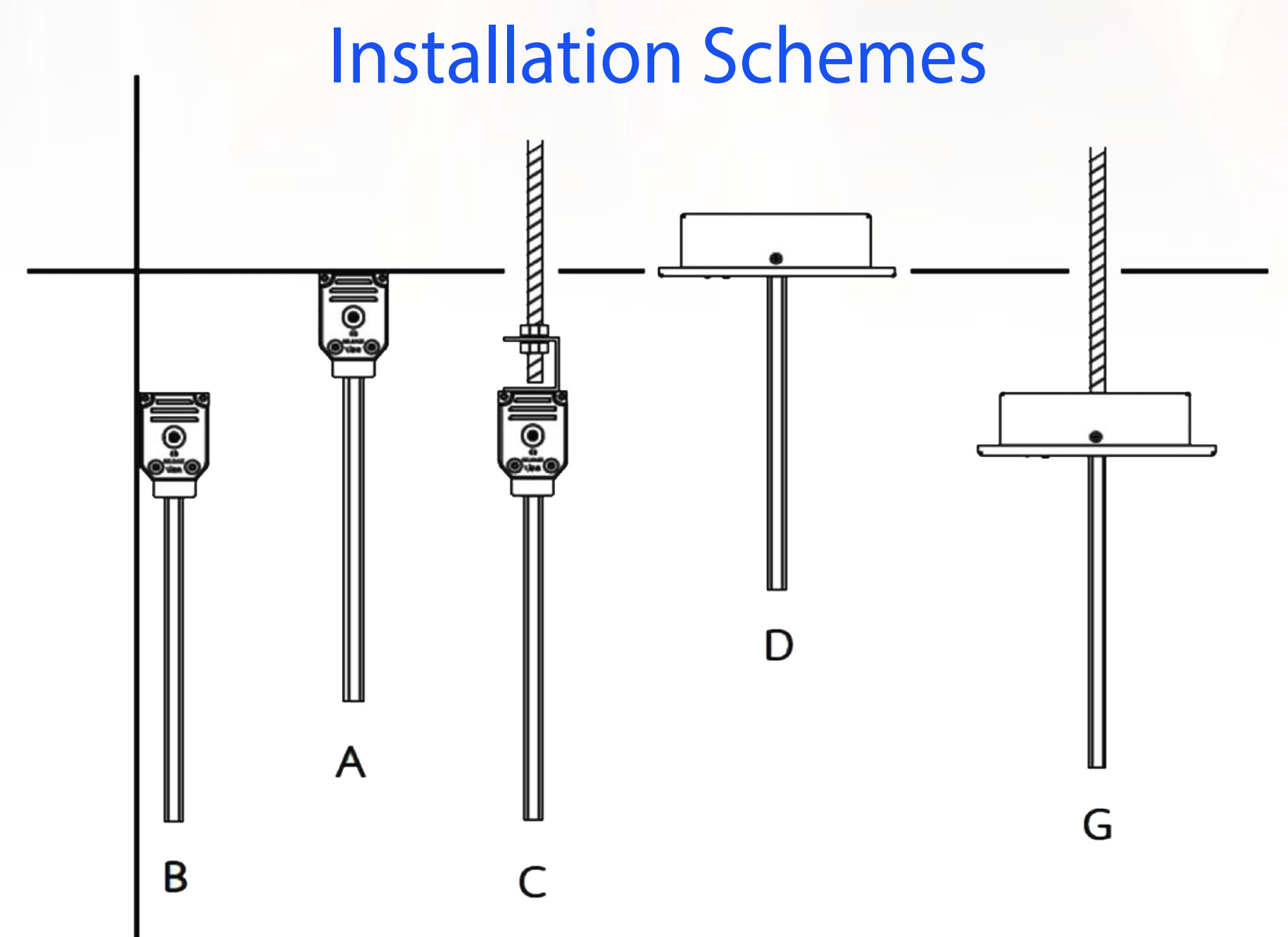

(Symbol 15 cm.)



EXIT LIGHT SLIM TYPE ติดตั้งใต้ฝ้า / ฝังฝ้าเพดาน 1 และ 2 หน้า

Model	Side	Bulbs (Watt)	Battery LiFePO ₄	Dimension L x W x TH (mm.)	Duration (Hr)
XLF-S15N-1A	1	LED 18W	3.2V 3600 mAh	484 x 35 x 281	3.00
XLF-S15N-2A	2				
XLF-S15N-1B	1				
XLF-S15N-1D (1358)	1			580 x 130 x 290	
XLF-S15N-2D (1358)	2				

EXIT LIGHT SLIM TYPE ติดตั้งใต้ฝ้า / ฝังฝ้าเพดาน 1 และ 2 หน้า (มี Remote Test)

Model	Side	Bulbs (Watt)	Battery LiFePO ₄	Dimension L x W x TH (mm.)	Duration (Hr)
XLF-S15R-1A	1	LED 18W	3.2V 3600 mAh	484 x 35 x 281	3.00
XLF-S15R-2A	2				
XLF-S15R-1B	1				
XLF-S15R-1D (1358)	1			580 x 130 x 290	
XLF-S15R-2D (1358)	2				

(Symbol 15 cm.)



Emergency Light "MAX BRIGHT"



ไฟฉุกเฉิน SELF CONTAINED EMERGENCY LIGHT

EMERGENCY LIGHT CEILING/RECESS TYPE (ติดฝ้าเพดาน/ฝังฝ้า มี Remote Test)



Model	Battery	LED	Dimensions	Duration
	Lithium : LiFePO4	Lamp	Ø X H (mm.)	Hours.
CEL 069	3.2V. 2000mAh.	9W.	Ø-145mm. X H-50mm.	2.00 Hr.
REL 069				3.00 Hr.
CEL 069	3.2V. 2700mAh.	9W.	Ø-145mm. X H-50mm.	2.00 Hr.
REL 069				3.00 Hr.

EMERGENCY LIGHT MB Series ติดผนัง-ฝ้า หลอดไฟ LED 2 x 9W

Model	Battery	LED	Dimensions	Duration
	Lithium : LiFePO4	Lamp	LxWxH (mm.)	Hours.
MB - D	3.2V. 6000 mAh	2 x 9 W.	291 x 120 x 60	3.00 Hr.
MB - R			182 x 113 x 137	



EMERGENCY LIGHT CP Series หลอดไฟ LED 2 x 9,12W

Model	Battery	LED	Dimensions	Duration
	VRLA/SLA	Lamp	LxWxH (mm.)	Minute.
CP 04	4V. 4.5Ah.	2 x 9 W.	220 x 60 x 220	2 X 9 W. = 120 Min.
		2 x 12 W.		2 X 12 W. = 100 Min.
CP 06	4V. 6.5Ah.	2 x 9 W.	220 x 60 x 220	2 X 9 W. = 200 Min.
		2 x 12 W.		2 X 12 W. = 160 Min.
CP 09	4V. 9Ah.	2 x 9 W.	220 x 60 x 220	2 X 9 W. = 200 Min.
		2 x 12 W.		2 X 12 W. = 160 Min.
CP 07 AD	12V. 7.0Ah.	2 x 9 W.	260 x 85 x 220	2 X 9 W. = 360 Min.
		2 x 12 W.		2 X 12 W. = 240 Min.



EMERGENCY LIGHT WP Series หลอดไฟ LED 2 x 9,12W

Model	Battery	LED	Dimensions	Duration
	Lithium : LiFePO4	Lamp	LxWxH (mm.)	Minute.
MB 369	3.2V. 3600 mAh.	2 x 9 W.	220 x 60 x 220	2 X 9 W. = 140 Min.
		2 x 12 W.		2 X 12 W. = 100 Min.
MB 04	3.2V. 6000 mAh.	2 x 9 W.	220 x 60 x 220	2 X 9 W. = 200 Min.
		2 x 12 W.		2 X 12 W. = 160 Min.



REMOTE LAMP CE Series 12V 24V 220VAC Power9-12W



Remote Lamp 1-2 Head lamp Wall type Ceiling type

IP65 SS

Down light



TIS.1102-2538 TIS.1955-2551

Win Win Universe Co.,Ltd.

โทร. 02-7557383 , 02-7548844 แฟกซ์. 02-7557384

www.winwinuni.com , www.winwinlighting.com , E-mail : winwinuni99@gmail.com



Emergency Light "MAX BRIGHT"



Central Emergency Light / อุปกรณ์ต่อพ่วง

Remote Lamp



Central Emergency Light CU Series 12VDC

Central Emergency Light CU Series 24VDC

Central Unit 12V.	Lamp	Battery	Demension
CU Sr. / Model	Lode (W.)	VRLA/SLA	L x W x H (cm.)
CU 7-12	30W	12V 7.0Ah	23 x 12 x 25
CU 18-12	80W	12V 18Ah	25 x 12 x 35
CU 26-12	120W	12V 26Ah	25 x 18 x 35
CU 40-12	180W	12V 40Ah	
CU 65-12	300W	12V 65Ah	40 x 21 x 50
CU 100-12	450W	12V 100Ah	
CU 150-12	690W	12V 150Ah	40 x 60 x 100

Central Unit 24V.	Lamp	Battery	Demension
CU Sr. / Model	Power (W.)	VRLA/SLA	L x W x H (cm.)
CU 18-24	160W	12V 18Ah x 2	25 x 18 x 35
CU 26-24	220W	12V 21Ah x 2	
CU 40-24	360W	12V 40Ah x 2	40 x 24 x 50
CU 65-24	600W	12V 65Ah x 2	

Central Emergency Light HP Series 220VAC

Model	Lamp	Battery	Demension
220VAC	Power (W.)	VRLA/SLA	L x W x H (cm.)
HP 100	100	12V 26Ah	25 x 22.5 x 39.5
HP 200	200	12V 26Ah x 2	40 x 40 x 57
HP 400	400	12V 55Ah x 2	
HP 500	500	12V 65Ah x 2	
HP 700	700	12V 80Ah x 2	40 x 60 100
HP 1000	1000	12V 65Ah x 4	
HP 1500	1500	12V 90Ah x 4	
HP 2000	2000	12V 120Ah x 4	50 x 65 x 165
HP 2500	2400	12V 150Ah x 4	
HP 3000	3000	12V 200Ah x 4	
HP 3500	3500	12V 100Ah x 8	
HP 4000	4000	12V 120Ah x 8	



ATS Transfer Relay 2-15Amp.

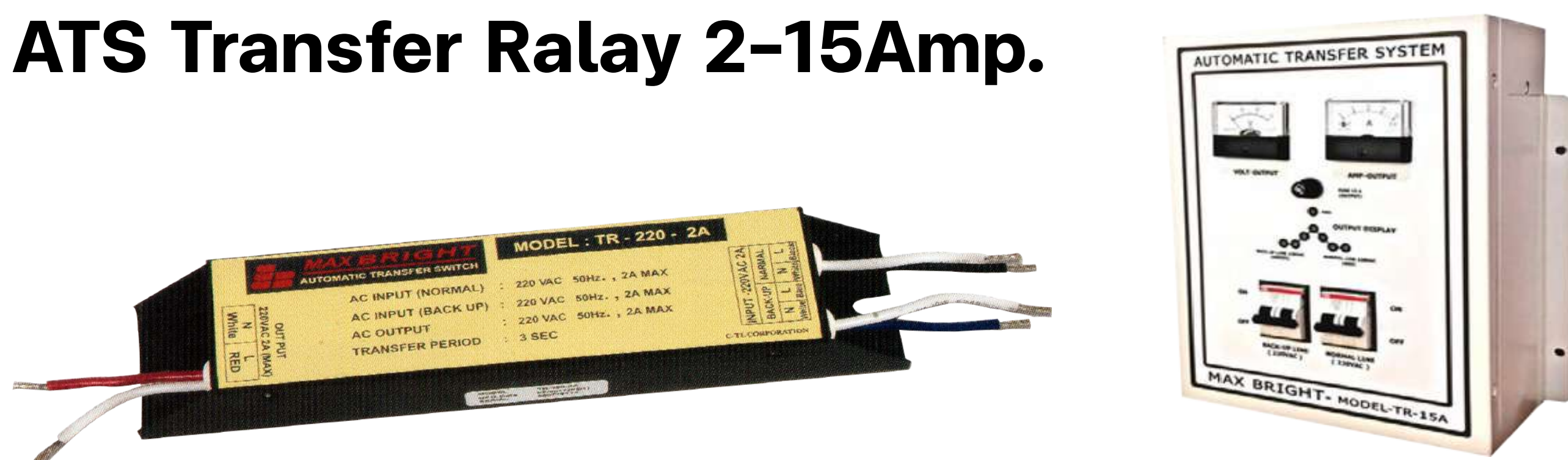

Battery PACK Emergency Light 6V 12V และ 220VAC

Model	Input (Volt)	Output (Volt)	Load (Watt)	Battery Ni-MH	Dimension L x W x H (cm.)	Backup Power
EMK09 + Downlight	220V	6V	9W	6V 1000mAh.	25 x 20 x 5	Non-Maintain
EMK-MR16	220V	12V	7W	12V 1000mAh.	25 x 20 x 5	Non-Maintain
BPED09+Downlight	220V	6V	9W	6V 1000mAh.	25 x 20 x 5	Maintain/Non
BPLB-18	220V	220V	9W , 18W	12V 2400mAh.	37 x 55 x 4.5	Maintain/Non

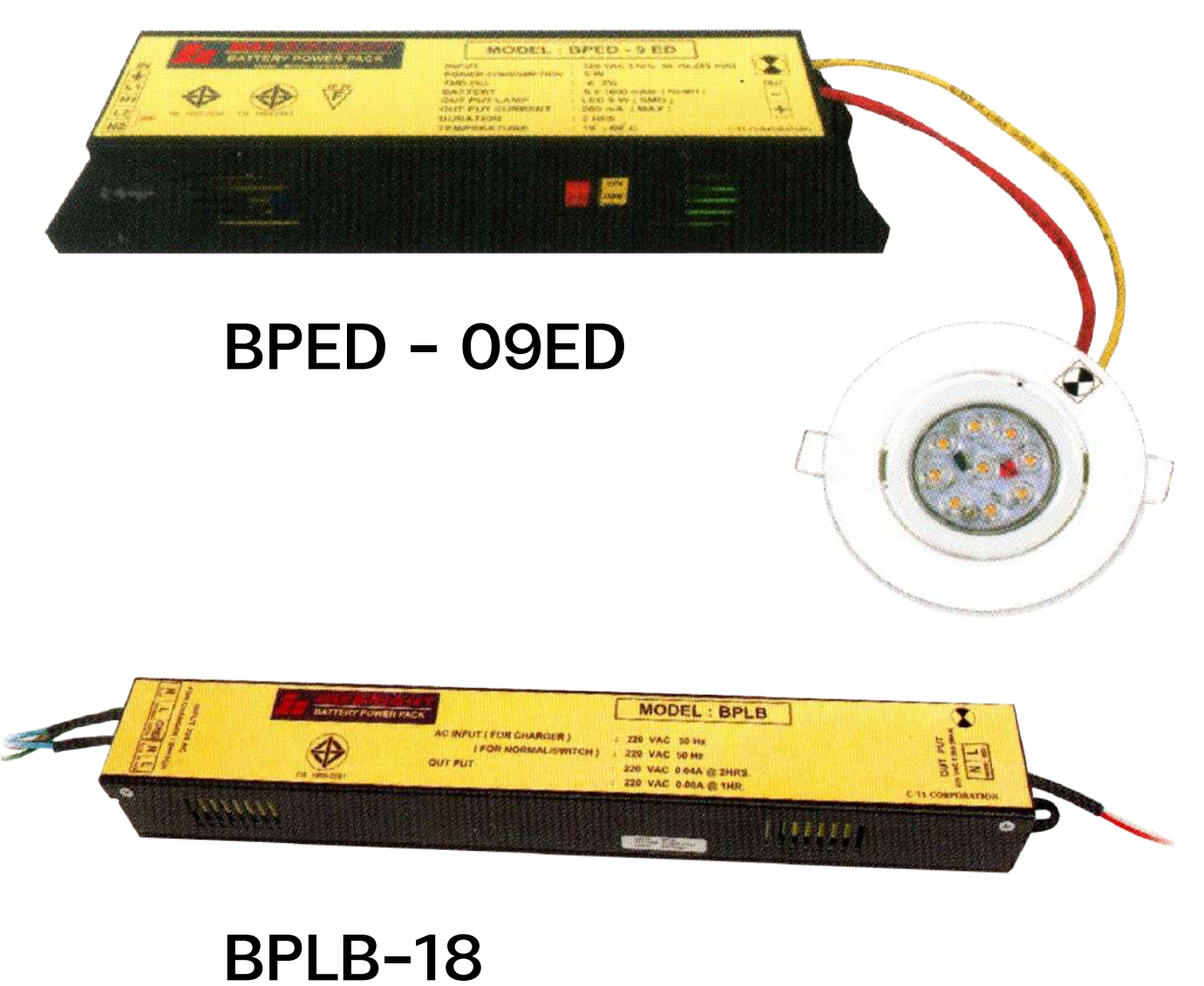

Emergency Exit Light & Sign



ป้ายไฟทางออกฉุกเฉิน / ป้ายสัญลักษณ์



Exit Light แบบ Box Type (1 หน้า และ 2 หน้า มีรีโมทเทส)

Model	Side	Battery	LED Lamp	Dimension L x W x H (mm.)	Duration Time
		Lithium : LiFePO4			
EXB 111-10 ED	1	3.2V. 1500mAh.	1 x 10w.	350 x 50 x 162	2.00 Hrs.
EXB 112-10 ED	2				
EXB 111-10 ED	1	3.2V. 2700mAh.			3.00 Hrs.
EXB 112-10 ED	2				

Exit Light แบบ Slim Type (ติดตั้งใต้ฝ้า / แขนง)

Model	Side	Battery	LED Lamp	Dimension L x W x H (mm.)	Duration Time
		Lithium : LiFePO4			
EXB 303 SCE-10 ED	1	3.2V. 1500mAh.	1 x 10w.	353 x 60 x 240	2.00 Hrs.
EXB 303 TCE-10 ED	2				
EXB 303 SCE-10 ED	1	3.6V. 2700mAh.			3.00 Hrs.
EXB 303 TCE-10 ED	2				



Exit Light แบบ Slim Line (ติดตั้งใต้ฝ้า / ฝ้าฝ้าเพดาน)

Model	Side	Battery	LED Lamp	Dimension L x W x H (mm.)	Duration Time
		Lithium : LiFePO4			
EXB 303 SRE-10 ED	1	3.2V. 1500mAh.	1 x 10w.	425 x 145 x 217.5	2.00 Hrs.
EXB 303 TRE-10 ED	2				
EXB 303 SRE-10 ED	1	3.2V. 2700mAh.			3.00 Hrs.
EXB 303 TRE-10 ED	2				

Exit Light แบบ Box (กล่องขนาดใหญ่ 1 หน้า และ 2 หน้า)

Model	Side	Battery	LED Lamp	Dimension L x W x H (mm.)	Duration Time
		Lithium : LiFePO4			
EXB 221-30 ED	1	3.2V. 6000mAh.	2 x 15w.	700 x 90 x 225	2.00 Hrs.
EXB 222-30 ED	2				
EXB 321-15 ED	1	3.2V. 2700mAh.	1 x 15w.	480 x 90 x 225	
EXB 322-15 ED	2				



Exit Light Box Type Special (ติดผนัง / กำแพง / เพดาน)

Model	Side	Battery	LED Lamp	Dimension L x W x TH (mm)	Duration (Hr)
		VRLA/SLA			
FHB 111-ED	1	12V 2.9Ah	1 x 15W	500 x 100 x 450	2.00
FHB 112-ED	2				
FHB 133-ED	3	12V 5.0Ah	3 x 15W	650 x 550 x 450	



TIS.1102-2538 TIS.1955-2551

การติดตั้งใช้งาน Emergency Light / Exit Light ให้เป็นไปตามมาตรฐาน

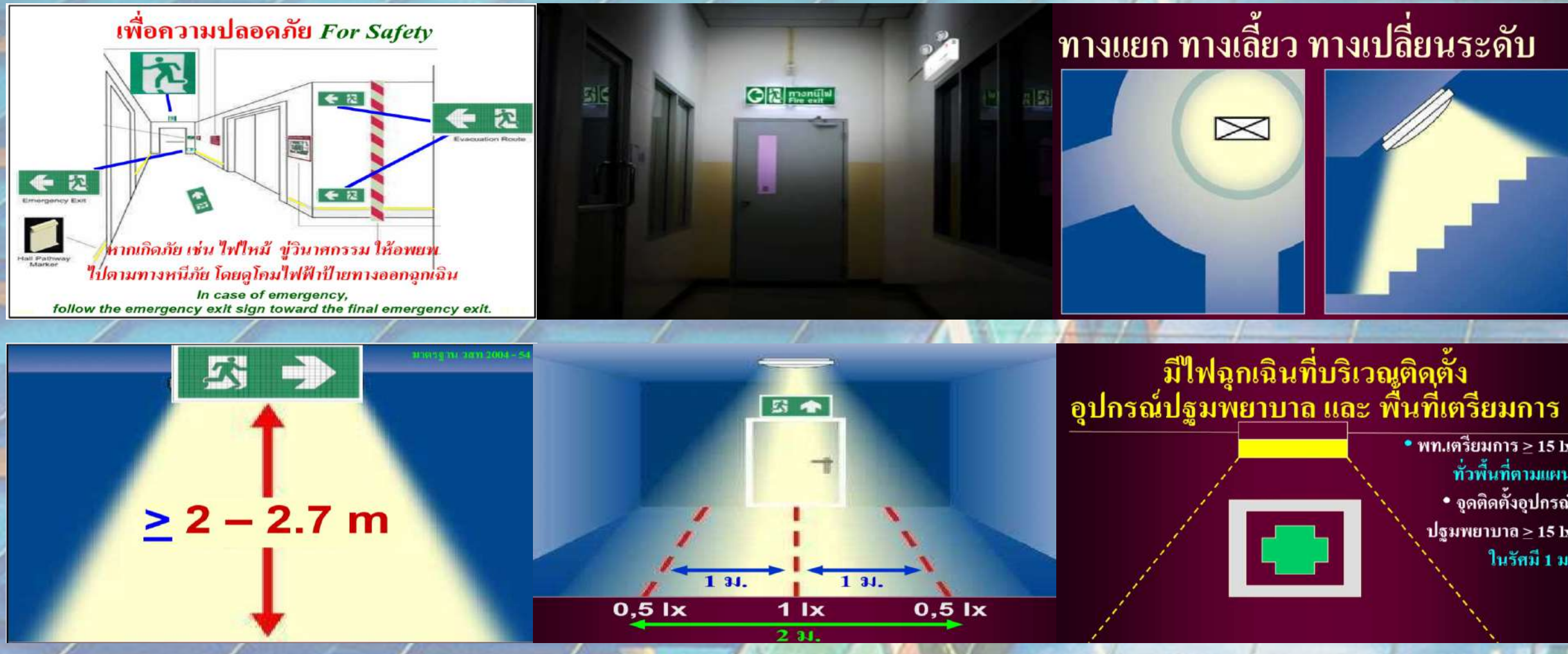

ระบบไฟฟ้าและแสงสว่างฉุกเฉินและโคมไฟป้ายทางออกฉุกเฉิน
 ข้อกำหนด ของวิศวกรรมสถานแห่งประเทศไทย วสท.2004-58
 กำหนดให้โรงงาน อาคาร-สำนักงานต่างๆ ต้องติดตั้ง
ระบบไฟฟ้าแสงสว่างฉุกเฉิน (Emergency Light)

ส่องสว่างที่พื้นกึ่งกลางทางหนีไฟไม่น้อยกว่า 1 Lux หรือในพื้นที่ไม่มี
 สิ่งกีดขวาง ≥ 0.5 Lux พื้นที่งานอันตราย อุปกรณ์ดับเพลิง,
 อุปกรณ์แจ้งเหตุ, อุปกรณ์อพยพ, อุปกรณ์ช่วยเหลือ, ต้องส่องสว่าง
 ≥ 15 Lux รัศมี 1 เมตร

ป้ายไฟทางออก (Exit Light) ที่เหนือประตูทางออกและตามเส้นทาง
 หนีไฟ โดยใช้รูปสัญลักษณ์รูปภาพตามมาตรฐานสากล ตามข้อ
 กำหนด ISO / มอก.

การตรวจสอบไฟฟ้าแสงสว่างฉุกเฉินและป้ายไฟทางออกฉุกเฉิน
 ทุกๆ 3 เดือน และ 1 ปี ตามข้อกำหนด วสท.2004-58

การติดตั้งไฟฉุกเฉิน และ ป้ายทางออกฉุกเฉินตามข้อกำหนด ตาม มอก.2539-2558 และ วสท. 2004-58

- ต้องมีรายละเอียด แบบการติดตั้ง-เดินสายไฟและระบุ
หมายเลขอุปกรณ์กำกับประจำเครื่อง
- ต้องจัดให้มีแบบแปลนแผนผังของอาคารซึ่งแสดง
ตำแหน่งอุปกรณ์ทางหนีไฟ ทางออกและประตูทางออก
ให้ติดไว้ในตำแหน่งที่ชัดเจน
- แหล่งจ่ายไฟให้ใช้ไฟฟ้าปกติ ไม่ให้ต่อจากเครื่องกำเนิด
ไฟฟ้า และจะต้องมีแบตเตอรี่สำรองไฟ
- เมื่อไฟฟ้าดับต้องให้ความสว่างติดต่อกันนานไม่น้อยกว่า
90 นาที (สำหรับอาคารขนาดใหญ่ อาคารสูงตามที่กฎ
หมายกำหนด และสถานพยาบาล ต้องนานไม่น้อยกว่า
120 นาที)

ขนาดป้ายไฟทางออก และระยะการติดตั้ง

- ติดตั้งเหนือประตู หรือตามทางเดิน 2-2.7ม.
- ให้ติดตามเส้นทางเดิน / ทางหนีไฟ ไปยังประตู

ระยะห่างสูงสุดในการติดตั้งป้ายทางออกฉุกเฉิน	
ขนาดความสูงของภาพ (a) (เซนติเมตร)	ระยะห่างระหว่างป้ายสูงสุด (เมตร)
10	24
15	36
20	48
$a > 20$	$2.4 \times a$

- การตรวจสอบจะต้องมีการบันทึก ระบุผลการตรวจ
ผู้ตรวจและวันที่ของแต่ละเครื่อง จัดเก็บไว้พร้อมตรวจสอบ
- ราย 3 เดือน Test กด / ปลอ่ยให้หลอดติด และปิดไฟทดสอบ
ให้สำรองไฟนาน 30 นาที เมื่อระบบกลับสู่สภาวะปกติ เครื่อง
จะต้องบรรจุแบตเตอรี่ตามปกติ จนเต็ม และพร้อมใช้งาน
- ราย 1 ปี ปิดไฟ ทดสอบให้สำรองไฟนาน 60 นาที และชาร์จไฟ

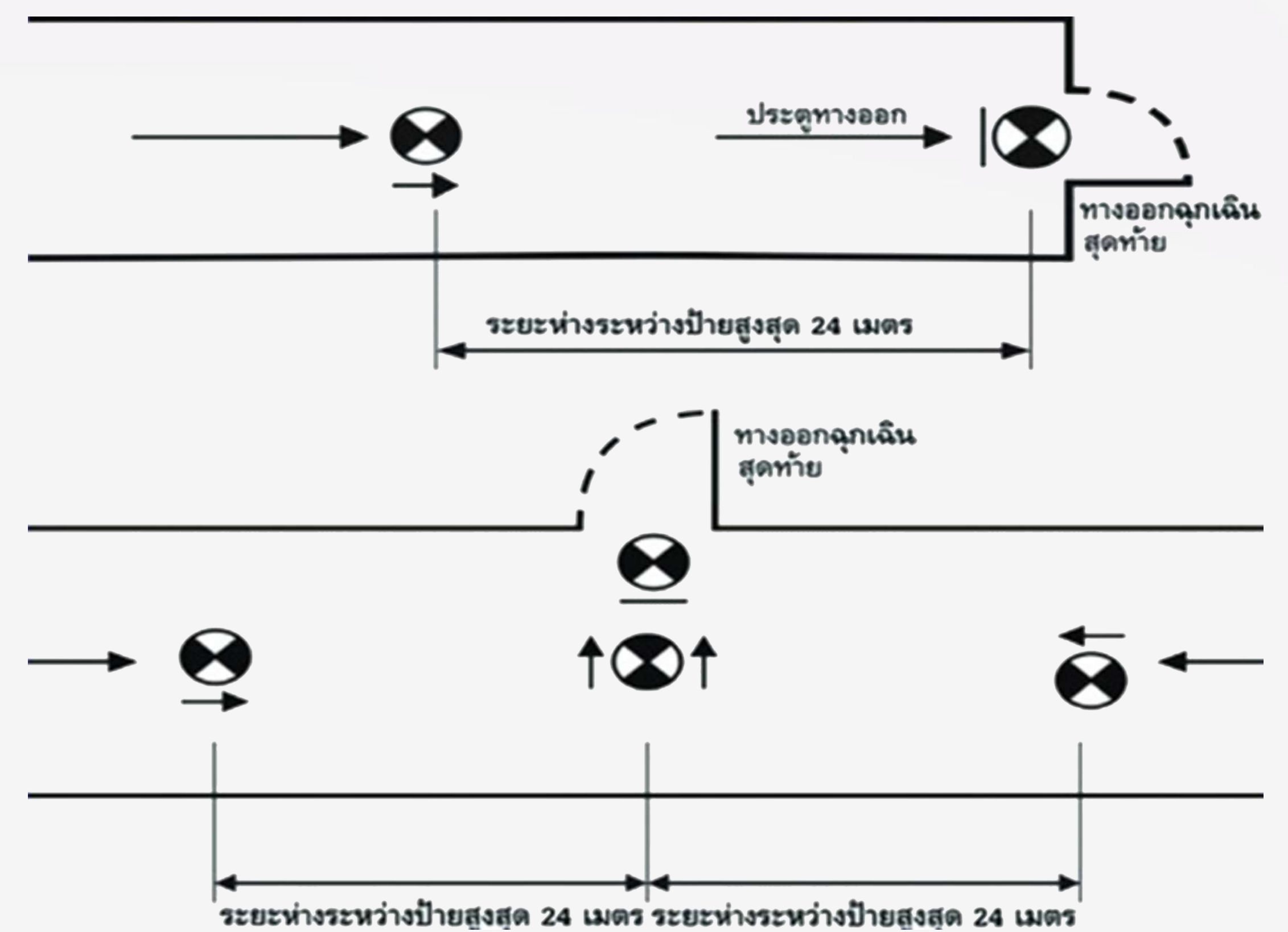

แสดงการติดตั้งป้ายไฟทางออกฉุกเฉินในทางตรงไปยังทางออกสำหรับ
 ขนาดความสูงขององค์ประกอบภาพ 10 เซนติเมตร

INSTALL TYPE

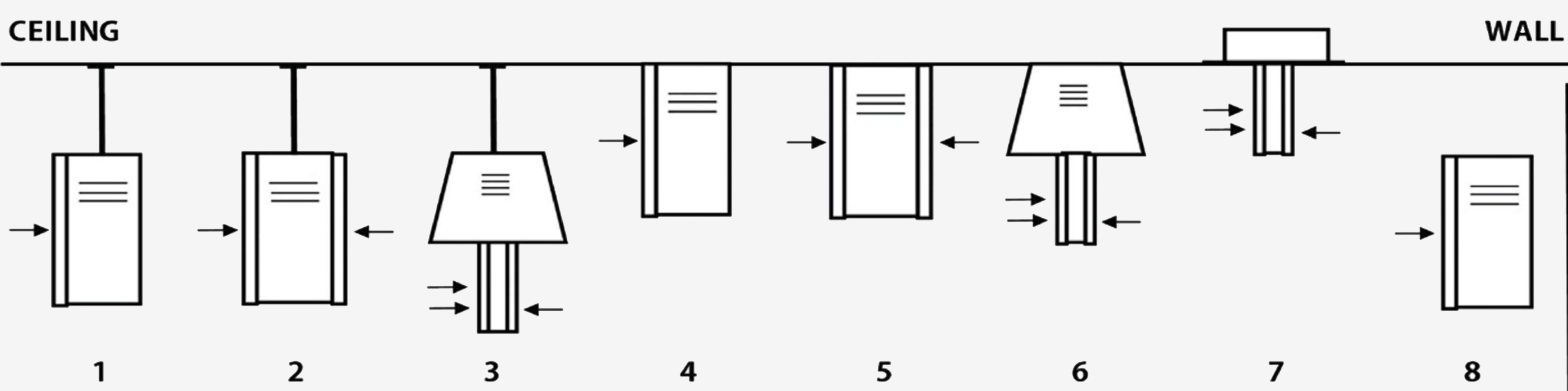

ตรงไปข้างหน้า



ตรงไปข้างหน้า



รูปแบบป้ายทางออก



ไปทางซ้าย



ไปทางขวา

